

Der variable
Kesselverteiler!

MAGRA[®]

Heizungsverteiler
Ölverteiler
Sanitärverteiler

MAGRA[®] VARIO-Kesselverteiler 85/85

mit selbstdichtenden Red.-Stücken und Flanschanschlussstücken

Typ 85-16 = Muffenabstände 160 mm

Typ 85-20 = Muffenabstände 200 mm

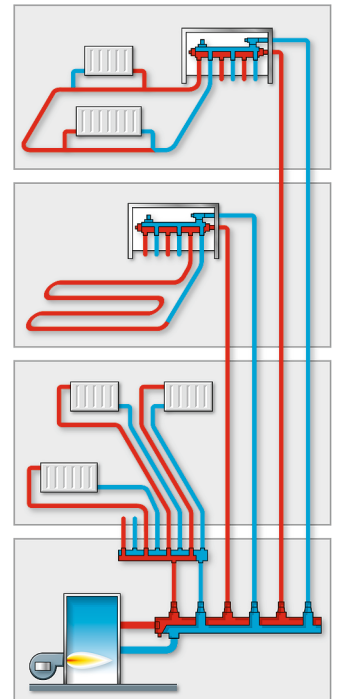
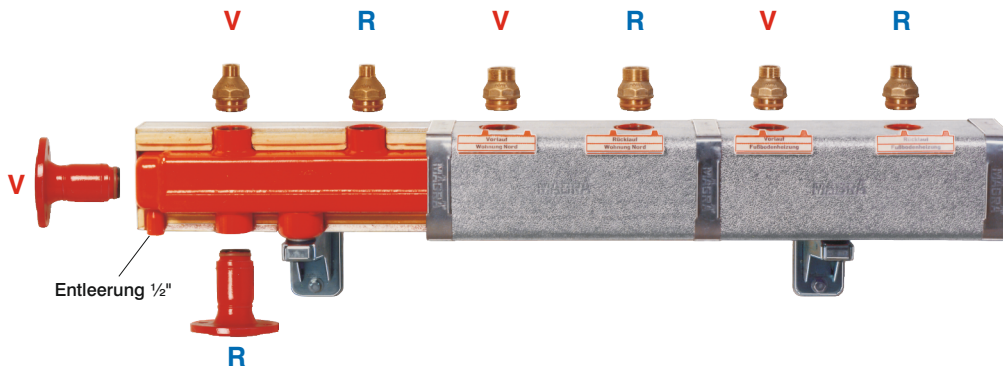

Heizwasser-Durchsatz bis 7m³/h · Leistung bei Δt 20° bis 165 kW

Der MAGRA-VARIO-Verteiler ist variabel durch die selbstdichtenden Red.-Stücke und Flanschanschlussstücke, mit denen auf der Baustelle die Anordnung der Dimensionen bestimmt werden kann.

Anschlussbeispiele

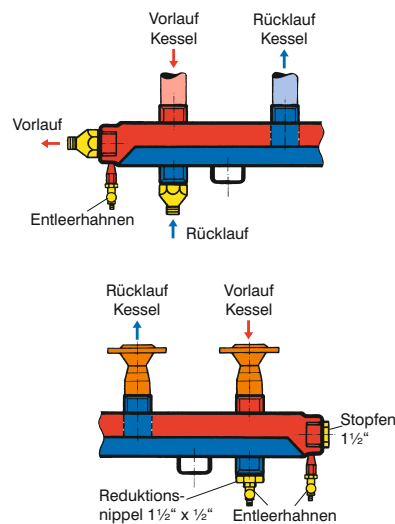
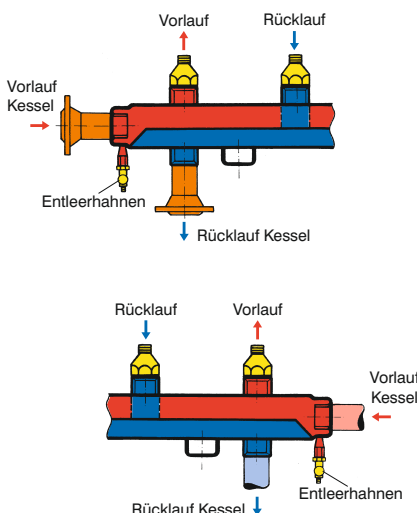

MAGRA[®]
Red.-Stücke 1 1/2 bis 3/4



MAGRA[®]
Flanschanschlussstücke
DN 20 bis DN 50



Technische Daten

MAGRA[®] VARIO - Kesselverteiler 85/85

Heizwasser-Durchsatz bis 7 m³/h · Leistung bei Δt 20° bis 165 kW

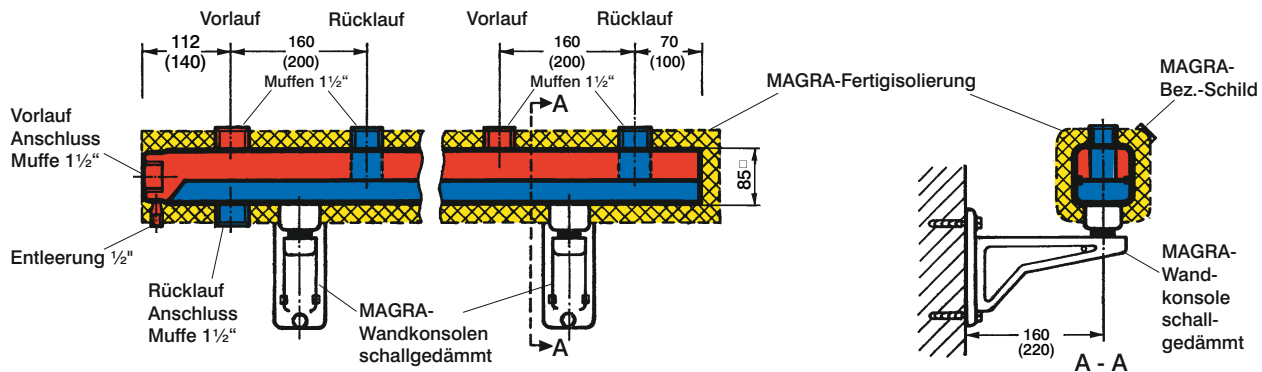

MAGRA-VARIO-Kesselverteiler 85/85 als kombinierter Vor- und Rücklaufverteiler, best. aus: Verteilerkammer für Vor- und Rücklauf übereinander angeordnet, aus patentierten Stahlblech-C-Profilen geschweißt. Doppelkammer 85/85 mm. Gruppenabgänge Vor- und Rücklauf nebeneinander als Muffen 1 1/2" (beliebig reduzierbar von 1 1/2" bis 3/4" mit den MAGRA-Red.-Stücken oder MAGRA-Flanschanschlussstücken. Muffenabstand 160 mm bei Typ 85-16 bzw. 200 mm bei Typ 85-20. Seriennmäßig 1 Vorlaufanschluss als Muffe 1 1/2" stirnseitig, 1 Rücklaufanschluss als Muffe 1 1/2" unten und Entleerungsmuffe 1/2" für Vorlaufkammer. Der Verteiler ist werkseitig druckgeprüft und grundiert. Betriebsüberdruck max. 6 bar / Betriebstemperatur bis 110 °C.

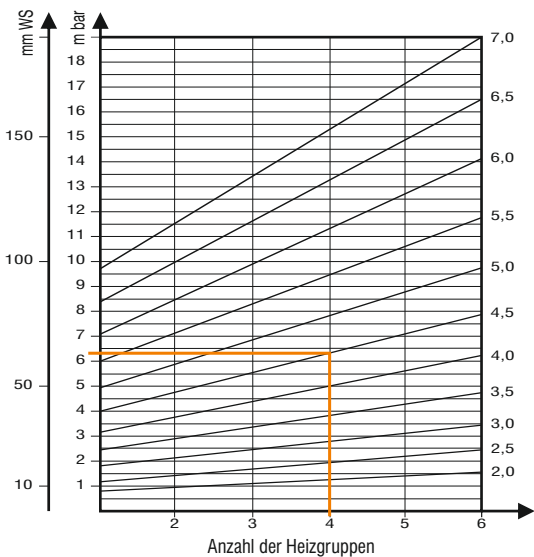

Druckverlustdiagramm

Beispiel:

Gegeben ist ein MAGRA-VARIO-Verteiler 85/85 mit 4 Heizgruppen und eine gesamte Wasserdurchflussmenge von 4,5 m³/h.

Gesucht wird der Druckverlust im MAGRA-VARIO-Verteiler.

Aus nebenstehendem Diagramm ergeben sich: 6,4 mbar.

Zubehör

Red.-Stücke

1 1/2" bis 3/4" selbstdichtend



Flanschanschlussstücke

DN 20 bis DN 50 selbstdichtend



Stopfen

1 1/2" selbstdichtend

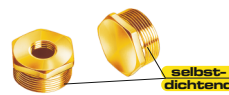

Bezeichnungsschild

zum Bezeichnen der Heizgruppen



PUblack-Fertigisolierung

aus schwarzen Isolierschaum-Halbschalen



Fertigisolierung

mit ALU-Blechmantel und PU-Hartschaum

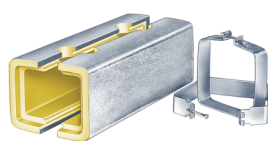

Wandkonsole

schallgedämmt



Standkonsole

schallgedämmt und höhenverstellbar



Multivalente Heizungsanlage mit **MAGRA**-Verteiler



Heizungsverteiler
Ölverteiler
Sanitärverteiler

